

# 集積化ガスシステム対応ガスフィルター Gas Filter for IGS

RoHS



## 高濾過精度

- 高濾過精度で定評のあるセラミックエレメントタイプ(0.003 $\mu$ m or 0.0015 $\mu$ m)と、メタルエレメントタイプ(0.003 $\mu$ m or 0.0015 $\mu$ m)を取り揃えております。

## 幅広いバリエーション

- Cシール/Wシールに対応しております。(Cシール/Wシールは1.125インチタイプも対応)

## 広い流量範囲

- 数SLMの小流量から80SLMまでの大流量タイプをラインナップしております。

## High Accuracy Filtration

- Ceramic element types (0.003 $\mu$ m or 0.0015 $\mu$ m) with a reputation for high accuracy filtration and metal element types (0.003 $\mu$ m or 0.0015 $\mu$ m) lined up.

## Wide Variation

- C- Seal / W- Seal types available (1.125 inch types are also available for C-seal and W-seal).

## Wide Flow Rate Range

- Product line ups with flow rates from LPM level to 120LPM.

## 仕様 / Specification

シール仕様 Seal Type	推奨流量 Recommended Flow Rate	エレメント材質 Element Material	濾過精度 Removal rating	1.5"対応品型式 1.5" Type	1.125"対応品型式 1.125" Type
Cシール C-Seal	~ 10SLM	アルミナセラミックス (Alumina Ceramics)	0.003 $\mu$ m 0.0015 $\mu$ m	FIE-MB10C FIEX-MB10C	SIE-MB10C SIEX-MB10C
	~ 40SLM	アルミナセラミックス (Alumina Ceramics)	0.003 $\mu$ m 0.0015 $\mu$ m	FIE-SB19C FIEX-SB19C	SIE-SB19C SIEX-SB19C
	~ 80SLM	アルミナセラミックス (Alumina Ceramics)	0.003 $\mu$ m 0.0015 $\mu$ m	FIE-LB19C FIEX-LB19C	SIE-LB19C SIEX-LB19C
	~ 10SLM	SUS316L	0.003 $\mu$ m 0.0015 $\mu$ m	FIE-CB13M FIEX-CB13M	SIE-CB13M SIEX-CB13M
	~ 40SLM	SUS316L	0.003 $\mu$ m 0.0015 $\mu$ m	FIE-SB13M FIEX-SB13M	SIE-SB13M SIEX-SB13M
	~ 80SLM	SUS316L	0.003 $\mu$ m 0.0015 $\mu$ m	FIE-LB13M FIEX-LB13M	SIE-LB13M SIEX-LB13M
Wシール W-Seal	~ 10SLM	アルミナセラミックス (Alumina Ceramics)	0.003 $\mu$ m 0.0015 $\mu$ m	FIF-MB10C FIFX-MB10C	SIF-MB10C SIFX-MB10C
	~ 40SLM	アルミナセラミックス (Alumina Ceramics)	0.003 $\mu$ m 0.0015 $\mu$ m	FIF-SB19C FIFX-SB19C	SIF-SB19C SIFX-SB19C
	~ 80SLM	アルミナセラミックス (Alumina Ceramics)	0.003 $\mu$ m 0.0015 $\mu$ m	FIF-LB19C FIFX-LB19C	SIF-LB19C SIFX-LB19C
	~ 10SLM	SUS316L	0.003 $\mu$ m 0.0015 $\mu$ m	FIF-CB13M FIFX-CB13M	SIF-CB13M SIFX-CB13M
	~ 40SLM	SUS316L	0.003 $\mu$ m 0.0015 $\mu$ m	FIF-SB13M FIFX-SB13M	SIF-SB13M SIFX-SB13M
	~ 80SLM	SUS316L	0.003 $\mu$ m 0.0015 $\mu$ m	FIF-LB13M FIFX-LB13M	SIF-LB13M SIFX-LB13M

## 流量特性 / Flow Rate Characteristics

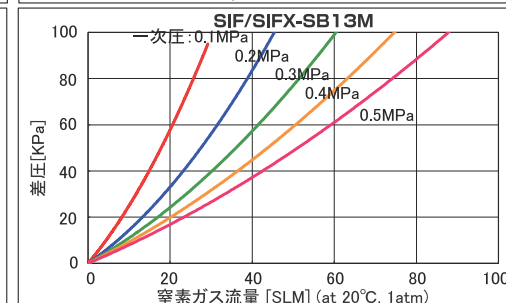
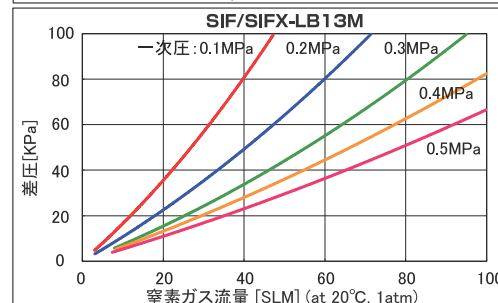
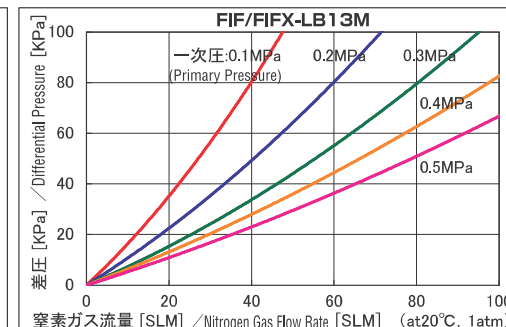
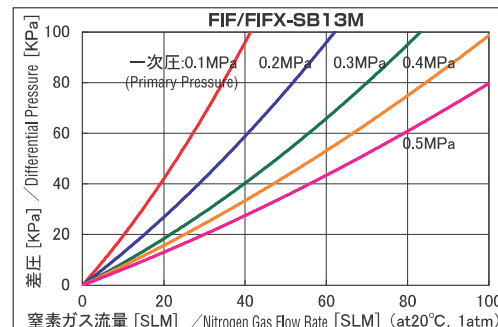

※仕様は予告なく変更される事があります。 ※Specification is subject to change without notice.

外形寸法図 / Dimensions

FIF/FIFX-SB 13M

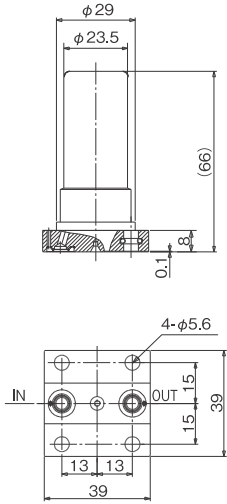

FIE/FIEX-SB 13M

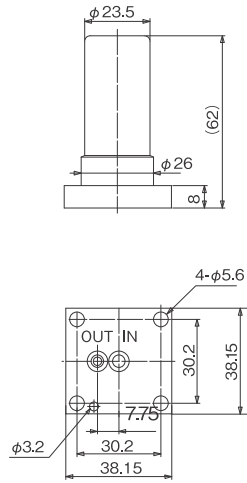

SIF/SIFX-SB 13M

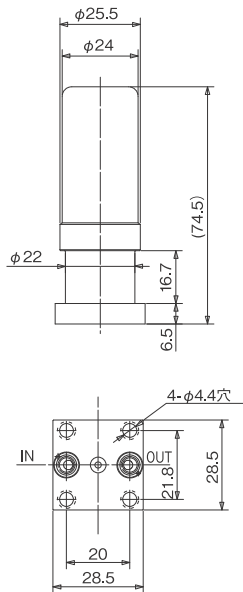

SIE/SIEX-SB 13M

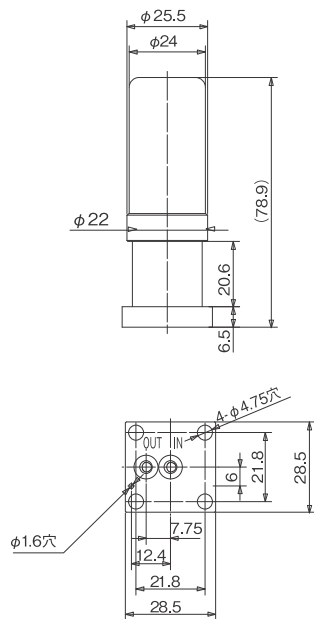

外形寸法表 / Dimensions table

型 式 / Model	A(mm)	B(mm)	F(mm)	H(mm)
FIE/FIEX-CB 13M	38.15	8.0	$\phi 24.0$	43.0
FIE/FIEX-SB 13M	38.15	8.0	$\phi 23.5$	62.0
FIE/FIEX-LB 13M	38.15	8.0	$\phi 24.0$	80.5
FIF/FIFX-CB 13M	39.0	8.0	$\phi 24.0$	43.0
FIF/FIFX-SB 13M	39.0	8.0	$\phi 23.5$	66.0
FIF/FIFX-LB 13M	39.0	8.0	$\phi 24.0$	85.0
SIE/SIEX-CB 13M	28.5	6.5	$\phi 24.0$	55.4
SIE/SIEX-SB 13M	28.5	6.5	$\phi 24.0$	78.9
SIE/SIEX-LB 13M	28.5	6.5	$\phi 24.0$	97.9
SIF/SIFX-CB 13M	28.5	6.5	$\phi 24.0$	51.0
SIF/SIFX-SB 13M	28.5	6.5	$\phi 24.0$	74.5
SIF/SIFX-LB 13M	28.5	6.5	$\phi 24.0$	93.5

